

# 異素材ディスプレイキャビネット 組立説明書

タイプ: muu02411057001

CAGUUU

＼Follow me／

お友達追加・フォローをお願いします！  
各SNSにて商品やクーポン情報を配信中です。  
レビューも書いていただくと、大変励みになります。



LINE



Instagram

## 完成図：



## 部品一覧：

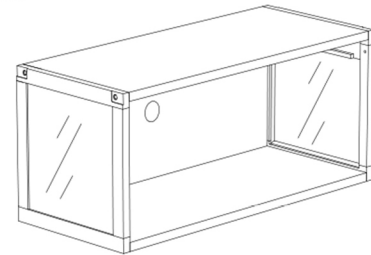

①キャビネット本体×1

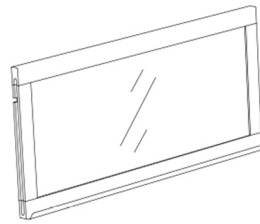

②フリップドア×1

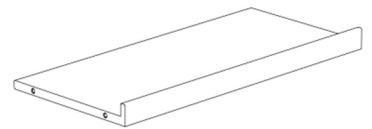

③棚板×2

## 金具一覧：

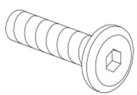

⑥M6×25ボルト×8

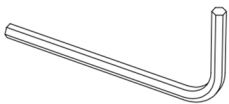

⑧M4レンチ×1



⑨フェルトパッド×4

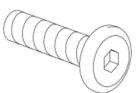

⑩M6×15ボルト×8



⑪調整可能な脚×4

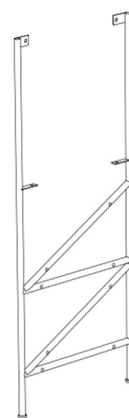

④金属サイドフレーム1#  
×1

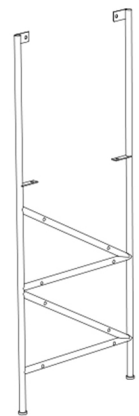

⑤金属サイドフレーム2#  
×1

## 製品の組立

組立難易度 ★

推奨組立人数

所要時間：約20分

その他の工具：なし

## 組立手順

- 手順1:** 床に段ボールや布などを敷いて養生してください  
金属フレームをキャビネット本体と棚板にボルトで固定します

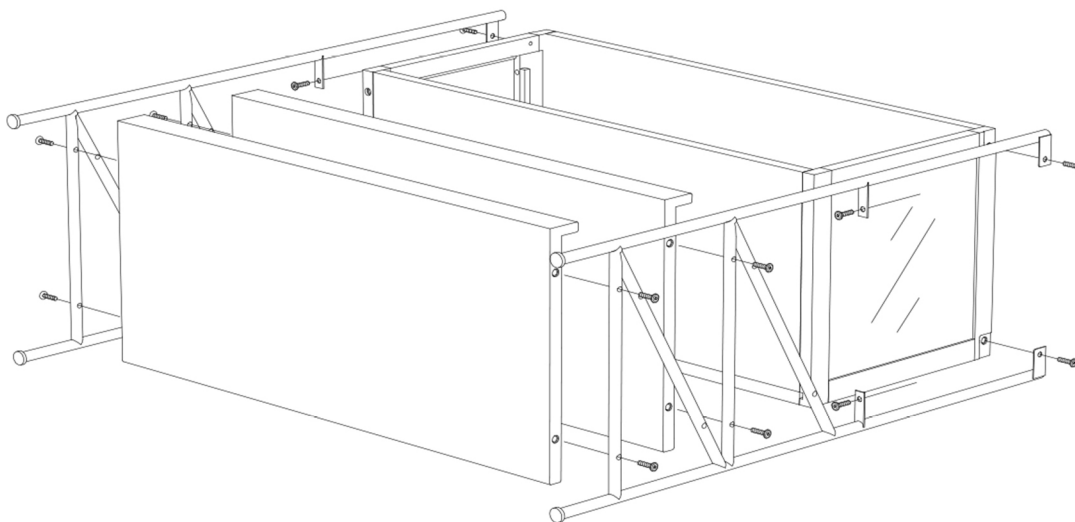

- 手順2:** 棚板ピンをねじ込み、フリップドアを設置します  
組み立て完了

